

KRAIBURG WELA LongLine

Edellytykset:



Betonipinta:

- ei reikiä
- ei kohoumia
- väh. 3 % kaato

Matot:

tasainen lämpötila:
väh. 5 °C ja kork. 30 °C
(säilytä asennuslämpötilassa)

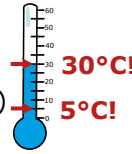

Eläinten hyvinvointi vaatii kosteutta imevän kuivikkeen käyttöä! (esim. puru, turve)

Näitä tarvitset:

Mittaukseen:

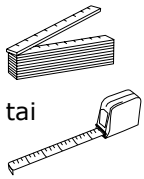

Merkitsemiseen:

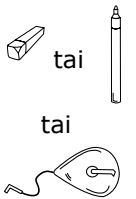

Leikkaamiseen:

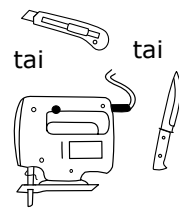

Poraaminen ja asentaminen:

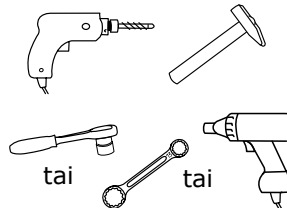

KRAIBURG kiinnitysosat:

- tulpat \varnothing 10 x 80 mm ja
- kuusiokantaruuvi (SW 13) - A2
- aluslevy \varnothing 40 mm - A2
- tulpat \varnothing 10 x 100 mm ja
- kuusiokantaruuvi (SW 13) - A2
- aluslevy \varnothing 30 mm - A2

(kiinnitysosat kuuluvat toimitussisältöön)

1 Asemointiviiva

188 cm matoille, joiden pituus on 183 cm
175 cm matoille, joiden pituus on 170 cm
170 cm matoille, joiden pituus on 165 cm

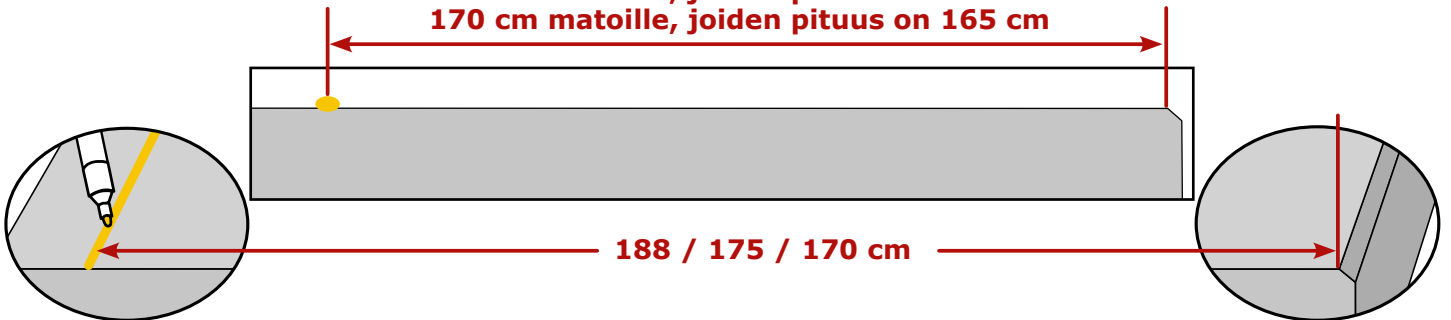

Piirrä asemointiviiva parren etuosaan

Vinkki: käyttä kalkkiviivaa

Mittaa betonin takareunasta

2 Aukirullaus/paikoilleen laitto

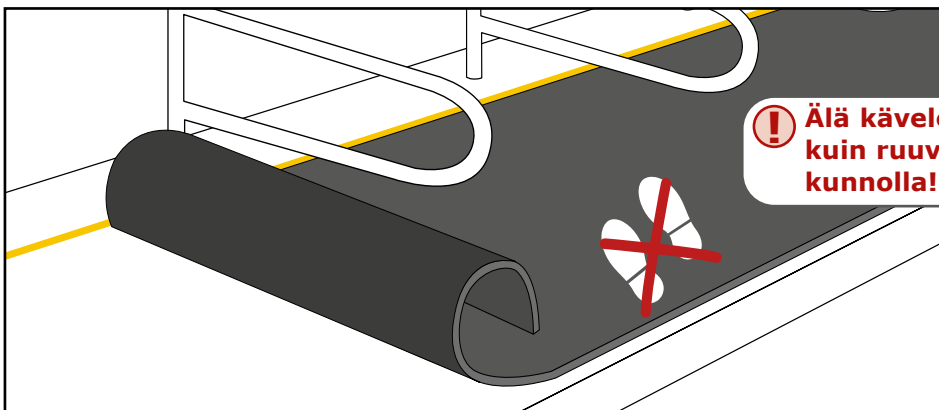

! Älä kävele päällä ennen kuin ruuvit on kiristetty kunnolla!

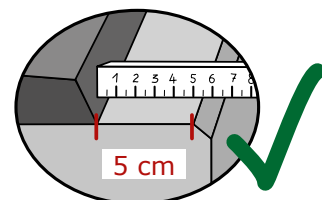

Betonin takareuna:
5 cm asennusetäisyys!

! Reikien leikkaaminen pylväille jne. ei ole mahdollista!

3 Kiinnitys

i Aloita kiinnitys rullan keskeltä ja kiinnitä vuoroin oikealta ja vasemmalta

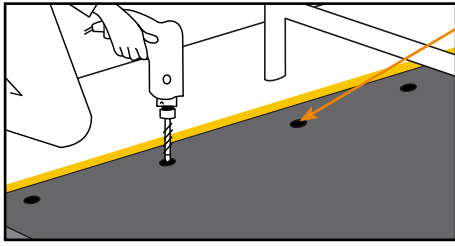

Kiinnitä matto etureunasta tehtaan merkkien mukaisesti

! Varmista, että maton etureuna on merkkiviivalla. Tarpeen vaatiessa siirrä paikoilleen.

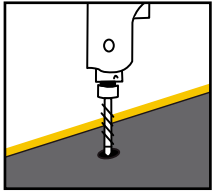
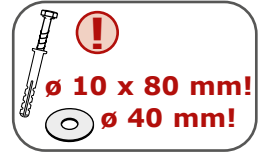

Poraa

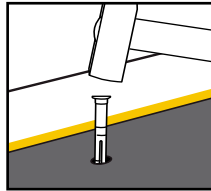

Lyö muovitulppa tasaisesti sisään

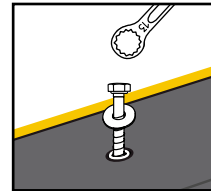

Kiinnitä ruuvi ja aluslevy

! Kiristä ruuveja kunnes ne ovat yhtä tiukalla ja hieman maton pintaa alempana. **Älä kiristä liikaa!**

4 Kiinnitä maton sivureuna kiinnityslistalla

A Aseta listat paikoilleen

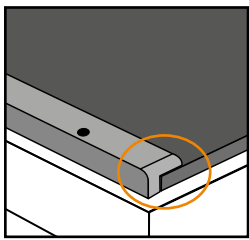

Vasempaan reunaan
WELA-L kiinnityslista

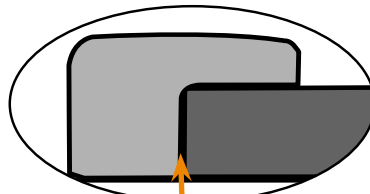

Kosketuspinta

! ÄLÄ PURISTA!

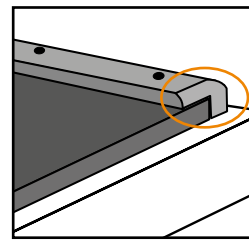

Oikeaan reunaan
WELA-R kiinnityslista

- Pyöristetty takareunasta
- Maton takareunaa myötäilevä muoto

B Listojen kiinnitys

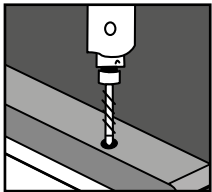

Poraa

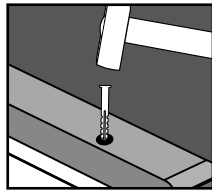

Lyö muovitulppa tasaisesti sisään

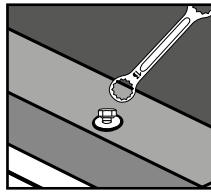

Kiinnitä ruuvit ja aluslevyt tasaisesti ja tiukasti kiinni.
Älä kiristä liikaa!

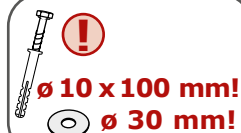

i Ohje:
Vältä liikkuminen:

- Kiinnitä yhteen kiinnityskohtaan kerrallaan
- Sen jälkeen poraa lisää reikiä jne...

5 Vaihtoehto: yhdistä kaksi rullaa toisiinsa keskuslistan avulla (parrenerottajan alla)

A Aseta **WELA-M** kiinnityslista

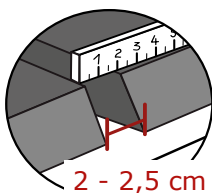

2 - 2,5 cm

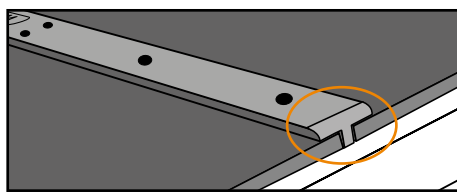

- Pyöristetty takareunasta
- Maton takareunaa myötäilevä muoto

! ÄLÄ PURISTA!

B Kiinnitä listat: katso **4 B**