

KRAIBURG POLSTA

Voraussetzungen:



Betonfläche:

- planer, durchgehender Untergrund
- keine Löcher
- keine Erhebungen

Matten:

gleichmäßige Temperatur:
mind. 5° C bis max. 30° C
(je nach Ausgangstemperatur
entsprechend lagern)

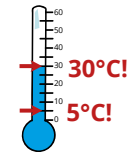

Das benötigen Sie:

Messen:

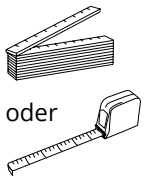

Markieren:

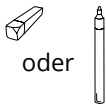

Schneiden:

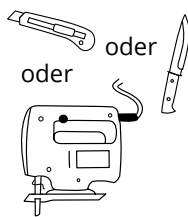

Bohren und montieren:

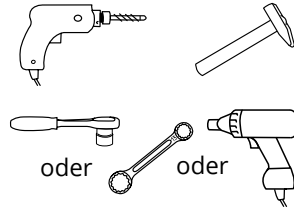

KRAIBURG Befestigungselemente:



Rahmendübel \varnothing 10 x 135 mm mit
• Sechskantschraube (SW 13) - A2
• Unterlegscheibe \varnothing 30 mm - A2

Nageldübel \varnothing 10 x 80 mm - A2 mit
Unterlegscheibe \varnothing 30 mm - A2

(Befestigungselemente werden mitgeliefert)

1 Untermatte auslegen

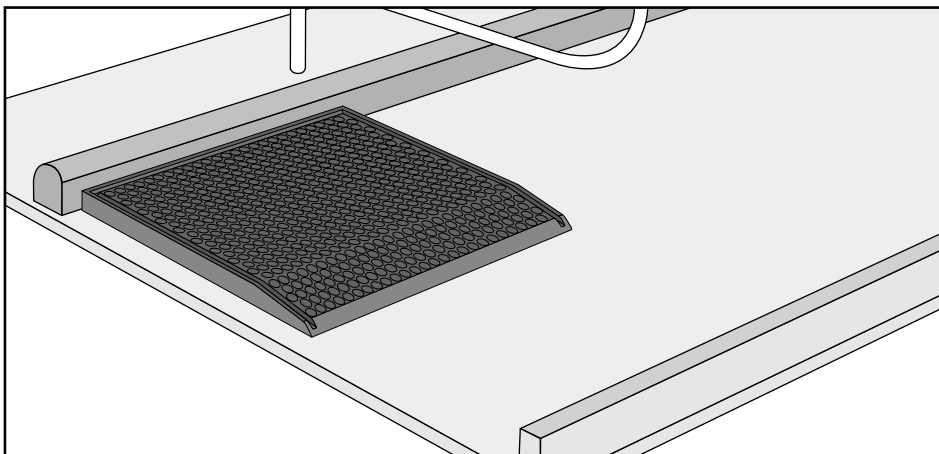

- mittig zwischen den Trennbügeln ausrichten (ggf. entsteht eine Lücke zwischen den Matten)
- bündig an Bugschwelle anliegend



Falls keine Bugschwelle vorhanden:

von hinterer Begrenzung ca. 180-190 cm nach vorne messen und markieren
-> Untermatte an dieser Linie anlegen

2 Obermatte darüber legen

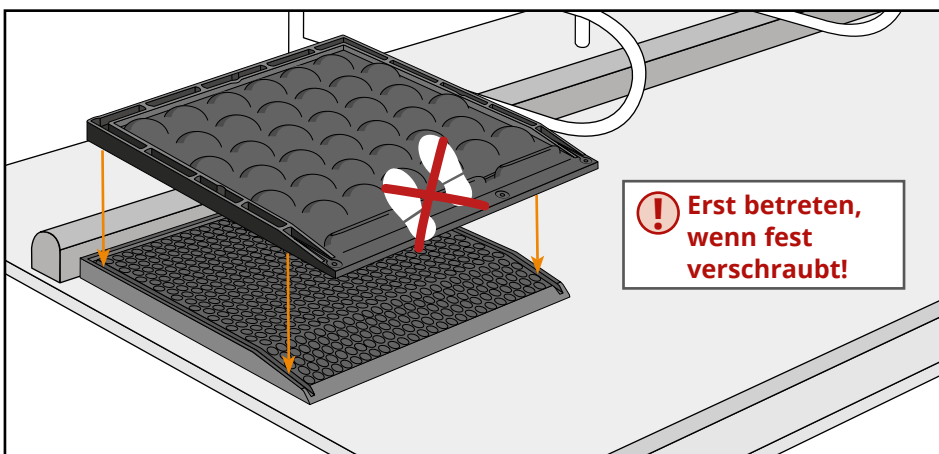

! Erst betreten, wenn fest verschraubt!

Steg an der Obermatte greifen in den Mattenrand der Untermatte



3 Befestigen

! An jeder Markierung befestigen!



Tipp:

Verrutschen vermeiden:

- an einem Befestigungspunkt fixieren
- danach weitere Löcher bohren usw.

A Am hinteren (flachen) Rand an den vorgefertigten Markierungen befestigen:

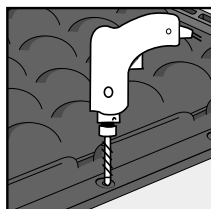
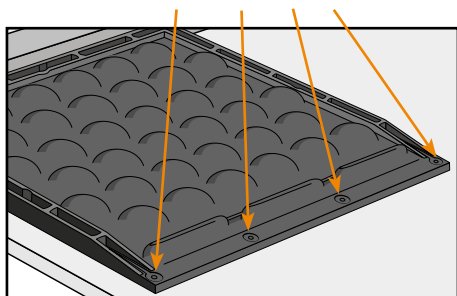

Bohren

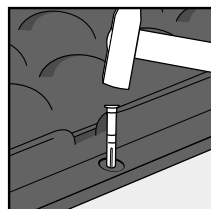

Kunststoffdübel
bündig
einschlagen

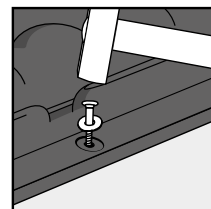

Nagel und Unterlegscheibe
einschlagen bis sie gleichmäßig fest
aufliegen und etwas versenkt sind



Nageldübel

Ø 10 x 80 mm!



B Im seitlichen Rand an den vorgefertigten Markierungen befestigen:

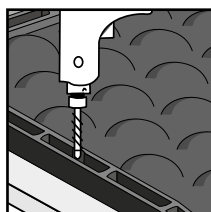
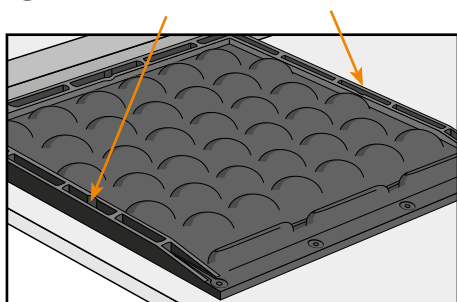

Bohren

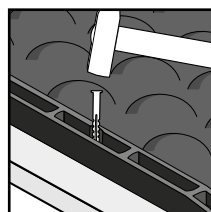

Kunststoffdübel
bündig
einschlagen

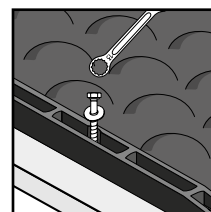

Schraube und
Unterlegscheibe
einschrauben



Rahmendübel

Ø 10 x 135 mm!



C Im vorderen (hohen) Rand an den vorgefertigten Markierungen befestigen:

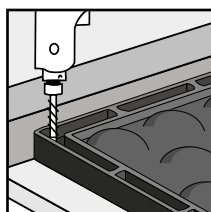
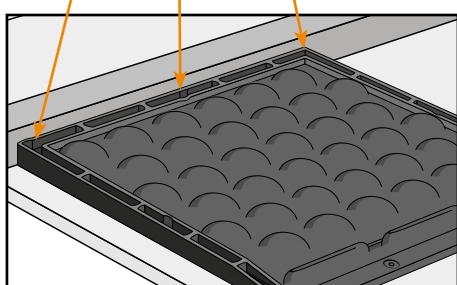

Bohren

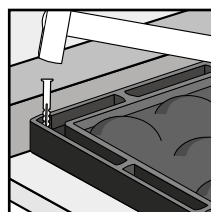

Kunststoffdübel
bündig
einschlagen

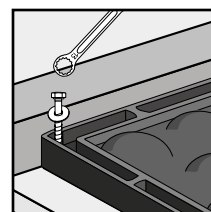

Schraube und
Unterlegscheibe
einschrauben

! Schrauben anziehen bis sie gleichmäßig fest aufliegen und etwas versenkt sind. **Nicht überdrehen!**

4 Tiefbox wie gewohnt befüllen